



Servisni priručnik za Dell™ Studio 1735/1737

[Prije početka](#)
[Osnovni pokrov](#)
[Tvrdi disk](#)
[Memorija](#)
[Baterija na matičnoj ploči](#)
[Sklop hladila procesora](#)
[Procesor](#)
[Središnji kontrolni pokrov](#)
[Tipkovnica](#)
[Zaslon](#)
[Kamera \(opcija\)](#)

[Oslonac za ruku](#)
[Optički pogon](#)
[Zvučnici](#)
[Matična ploča](#)
[Ventilator](#)
[Ploča punjača](#)
[Komunikacijske kartice](#)
[Audio ploča](#)
[Mikrofon](#)
[Sklop jezika baterije](#)
[Ažuriranje BIOS-a Flash postupkom](#)

Napomene, obavijesti i mjere opreza

 **NAPOMENA:** NAPOMENA ukazuje na važne informacije koje vam pomažu da koristite svoje računalo na bolji način.

 **OBAVIJEST:** OBAVIJEST označava moguće oštećenje hardvera ili gubitak podataka i otkriva kako izbjeći neki problem.

 **OPREZ:** OPREZ označava moguće oštećenje imovine, tjelesne ozljede ili smrt.

Informacije navedene u ovom dokumentu podložne su promjeni bez prethodne obavijesti.
© 2008 Dell Inc. Sva prava pridržana.

Bilo kakvo umnožavanje ovog materijala bez pismenog dopunjenja tvrtke Dell Inc. strogo je zabranjeno.

Zatitni znakovi korišteni u ovom tekstu: *Dell* i *DELL* logo su zatitni znakovi tvrtke Dell Inc.; *Bluetooth* je registriran zatitni znak u vlasništvu tvrtke Bluetooth SIG, Inc. a tvrtka Dell ima licencu za njegovo korištenje. *Microsoft*, *Windows* i *Windows Vista* su zatitni znakovi ili registrirani zatitni znakovi tvrtke Microsoft Corporation u Sjedinjenim Američkim Državama i/ili drugim državama.

Ostali zatitni znakovi i zatičeni nazivi koji se koriste u ovom dokumentu označavaju ili društva koji su vlasnici tih znakova ili njihove proizvode. Tvrtka Dell Inc. odriče se bilo kakvih vlasničkih interesa za navedene zatitne znakove i zatičene nazive, osim vlastitih.

Model PP31L

listopad 2008 Rev. A01

[Povratak na Stranicu sa sadržajem](#)

Audio ploča

Servisni priručnik za Dell™ Studio 1735/1737

- [Uklanjanje Audio ploče](#)
- [Ponovno postavljanje Audio ploče](#)

⚠ OPREZ: Prije rada na unutrašnjosti računala pročitajte sigurnosne upute koje ste dobili s računalom. Dodatne sigurnosne informacije potražite na početnoj stranici za sukladnost sa zakonskim odredbama na www.dell.com/regulatory_compliance.

👉 OBAVIJEST: Kako biste izbjegli elektrostatičko pražnjenje, uzemljite se koristeći ručnu traku za uzemljenje ili povremeno dotaknite neobojenu metalnu površinu (poput stražnje ploče) na računalu.

Uklanjanje Audio ploče

1. Slijedite upute u [Prije početka](#).
2. Izvadite sve kartice iz utora ExpressCard ili 8 u 1 čitača memorijskih kartica.
3. Uklonite sve instalirane memorijske module i Mini-Card kartice (pogledajte [Memorija](#) i [Komunikacijske kartice](#)).
4. Slijedite upute u [Uklanjanje sklopa naslona za dlan](#).
5. Odvijte vijak koji pričvršćuje audio ploču i iskopčajte kabel audio ploče iz konektora na matičnoj ploči.

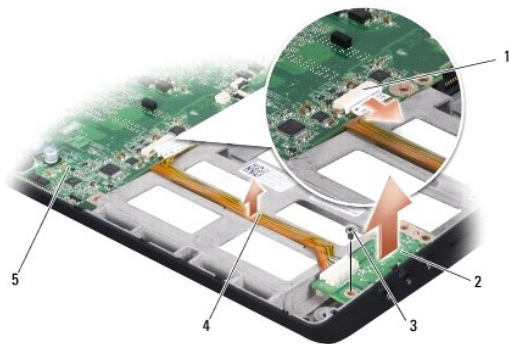

1	konektor audio kabela	2	audio ploča
3	vijak	4	audio kabel
5	matična ploča		

6. Podignite audio ploču i kabel iz kućišta računala.

Ponovno postavljanje Audio ploče

1. Postavite audio ploču u kućište računala i ponovno zavijte pričvrtni vijak.
2. Ukopčajte kabel audio ploče u konektor na matičnoj ploči.
3. Slijedite upute u [Ponovno postavljanje naslona za dlan](#).
4. Ponovno ugradite memorijske module i Mini-Card kartice, ako je potrebno.
5. Ponovno umetnite sve kartice ili plastične imitacije kartica iz utore ExpressCard i čitača 8 u 1.

 **OBAVIJEST:** Prije nego što uključite računalo, ponovno postavite sve vijke i pobrinite se da nijedan zaostali vijak nije ostao u unutrašnjosti računala. Ako to ne napravite, možete oštetiti računalo.

[Povratak na Stranicu sa sadržajem](#)

[Povratak na Stranicu sa sadržajem](#)

Osnovni pokrov

Servisni priručnik za Dell™ Studio 1735/1737

- [Uklanjanje osnovnog pokrova](#)
- [Ponovno namještanje osnovnog pokrova](#)

⚠ OPREZ: Prije rada na unutrašnjosti vašeg računala, slijedite sigurnosne upute koje ste dobili zajedno s računalom.

⚠ OPREZ: Prije izvođenja ovih postupaka, isključite računalo, iskopčajte AC adapter iz električne utičnice i računala, iskopčajte modem iz zidnog konektora i računala te uklonite sve vanjske kabele iz računala.

➡ OBAVI JEST: Kako biste izbjegli elektrostatsko pražnjenje, uzemljite se koristeći ručnu traku za uzemljenje ili povremeno dotaknite neobojenu metalnu površinu (poput konektora na poleđini računala).

Uklanjanje osnovnog pokrova

1. Vodite računa da je računalo isključeno.
2. Uklonite bateriju (pogledajte [Prije radova na unutarnjim dijelovima vašeg računala](#)).
3. Odvijte osam pričvrsnih vijaka iz osnovnog pokrova i podignite pokrov s računala pod kutom prikazanim na slici.

⚠ OPREZ: Ne dotičite hladilo procesora. Dijelove procesora smije ukloniti samo obučeno osoblje podrške.



1	osnovni pokrov	2	pričvrсни vijak (8)
---	----------------	---	---------------------

Ponovno namještanje osnovnog pokrova

1. Poravnajte pločice na osnovnom pokrovu sa dnom računala.
2. Vratite i pritegnite osam vijaka na osnovnom pokrovu.
3. Umetnite bateriju u odjeljak za bateriju sve dok ne uskoči na mjesto.

[Povratak na Stranicu sa sadržajem](#)

[Povratak na Stranicu sa sadržajem](#)

Sklop jezička baterije

Servisni priručnik za Dell™ Studio 1735/1737

- [Uklanjanje sklopa jezička baterije](#)
- [Ponovno postavljanje sklopa jezička baterije](#)

⚠ OPREZ: Prije nego započnete s postupkom, slijedite sigurnosne upute isporučene s vašim računalom.

🔄 OBAVI JEST: Kako biste izbjegli elektrostatičko pražnjenje, uzemljite se koristeći ručnu traku za uzemljenje ili povremeno dotaknite neobojenu metalnu površinu (poput stražnje ploče) na računalu.

🔄 OBAVI JEST: Kako biste izbjegli oštećivanje matične ploče, prije rada u unutrašnjosti računala morate ukloniti glavnu bateriju (pogledajte [Prije radova na unutarnjim dijelovima vašeg računala](#)).

Uklanjanje sklopa jezička baterije

1. Slijedite upute u [Prije radova na unutarnjim dijelovima vašeg računala](#).
2. Uklonite središnji kontrolni pokrov (pogledajte [Uklanjanje središnjeg kontrolnog pokrova](#)).
3. Uklonite tipkovnicu (pogledajte [Uklanjanje tipkovnice](#)).
4. Uklonite sklop zaslona (pogledajte [Sklop zaslona](#)).
5. Uklonite pogon tvrdog diska (pogledajte [Uklanjanje tvrdog diska](#)).
6. Uklonite oslonac za ruku (pogledajte [Uklanjanje sklopa naslona za dlan](#)).
7. Uklonite matičnu ploču (pogledajte [Vađenje matične ploče](#)).
8. Uklonite ploču punjača (pogledajte [Uklanjanje ploče punjača](#)).
9. Odvijte tri vijka koji pričvršćuju sklop jezička baterije za kućište računala.
10. Uklonite oprugu s kuke koja je osigurava.

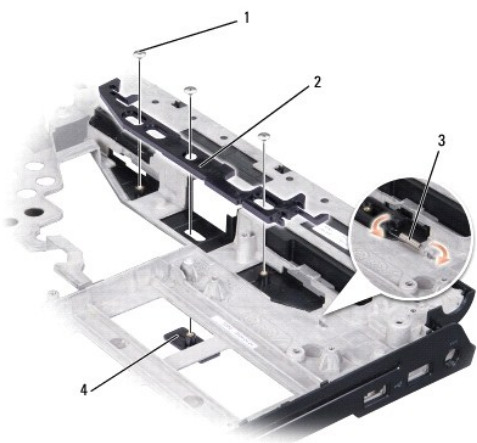

1	vijak (3)	2	sklop jezička baterije
3	opruga	4	jezičak za oslobađanje baterije

11. Podignite sklop iz kućišta računala.

Ponovno postavljanje sklopa jezička baterije

1. Namjestite sklop jezička baterije ležište u kućištu računala.
2. Pomoću malog odvijača postavite oprugu na kuku na kućištu računala.
3. Ponovno zavijte tri vijka.
Provjerite da li se novi ugrađeni jezičak slobodno giba prilikom guranja i puštanja.
4. Ponovno postavite ploču punjača (pogledajte [Ponovno postavljanje ploče punjača](#)).
5. Ponovno postavite matičnu ploču (pogledajte [Zamjena matične ploče](#)).
6. Ponovno postavite oslonac za ruku (pogledajte [Ponovno postavljanje naslona za dlan](#)).
7. Ponovno postavite pogon tvrdog diska (pogledajte [Ponovna ugradnja tvrdog diska](#)).
8. Ponovno postavite sklop zaslona (pogledajte [Ponovno namještanje sklopa zaslona](#)).
9. Ponovno namjestite osnovni pokrov (pogledajte [Ponovno namještanje osnovnog pokrova](#)).
10. Ponovno postavite tipkovnicu (pogledajte [Ponovno namještanje tipkovnice](#)).
11. Ponovno namjestite središnji kontrolni pokrov (pogledajte [Ponovno namještanje središnjeg kontrolnog pokrova](#)).
- ➡ **OBAVI JEST:** Prije nego što uključite računalo, ponovno postavite sve vijke i pobrinite se da nijedan zaostali vijak nije ostao u unutrašnjosti računala. Ako to ne napravite, možete oštetiti računalo.
12. Umetnite bateriju u odjeljak za bateriju sve dok ne uskoči na mjesto.

[Povratak na Stranicu sa sadržajem](#)

[Povratak na Stranicu sa sadržajem](#)

Prije početka

Servisni priručnik za Dell™ Studio 1735/1737

- [Preporučeni alati](#)
- [Isključivanje računala](#)
- [Prije radova na unutarnjim dijelovima vašeg računala](#)

Ovo poglavlje pojašnjava postupke za uklanjanje i ugradnju komponenti u vaše računalo. Ako nije drugačije navedeno, za svaki se postupak podrazumijeva:

- 1 Da ste izvršili korake iz [Isključivanje računala](#) i [Prije radova na unutarnjim dijelovima vašeg računala](#).
- 1 Pročitali ste sigurnosne upute koje ste dobili s računalom.
- 1 Komponenta se može zamijeniti ili, ako je kupljena zasebno, instalirati tako da obrnutim redoslijedom primijenite postupak uklanjanja.



Preporučeni alati

Za izvršavanje postupaka iz ovog dokumenta možda će vam trebati sljedeći alati:

- 1 Mali ravni odvijač
- 1 Phillipsov odvijač
- 1 Okasti ključ
- 1 CD s programom za ažuriranje BIOS-a

Isključivanje računala

➡ **OBAVI JEST:** Kako biste izbjegli gubitak podataka, prije isključivanja računala spremite i zatvorite sve otvorene datoteke i zatvorite sve otvorene programe.

1. Spremite i zatvorite sve otvorene datoteke i zatvorite sve otvorene programe.
2. U operativnom sustavu Windows Vista®, kliknite **Start** , kliknite na strelicu  i zatim kliknite na **Shut Down** (Isključi).
Računalo će se isključiti nakon što se dovrši postupak odjave operacijskog sustava.
3. Provjerite da li su računalo i svi vanjski uređaji isključeni. Ako se vaše računalo i priključeni uređaji nisu automatski isključili nakon odjave operacijskog sustava, kako biste ih isključili, pritisnite i barem 8 sekundi držite gumb za uključivanje, dok se računalo ne isključi.

Prije radova na unutarnjim dijelovima vašeg računala

Zbog zaštite vašeg računala od mogućih oštećenja i zbog vaše osobne zaštite, pridržavajte se sljedećih uputa o sigurnosti.

⚠ **OPREZ:** Prije rada na unutrašnjosti računala pročitajte sigurnosne upute koje ste dobili s računalom. Dodatne sigurnosne informacije potražite na početnoj stranici za sukladnost sa zakonskim odredbama na www.dell.com/regulatory_compliance.

- ➡ **OBAVI JEST:** Pažljivo rukujte s komponentama i karticama. Ne dodirujte kontakte na komponentama ili na kartici. Karticu pridržavajte za rubove ili za metalni nosač. Komponente poput procesora pridržavajte za rubove, a ne za pinove.
 - ➡ **OBAVI JEST:** Samo ovlašteni serviser smije vršiti popravke na vašem računalu. Vaše jamstvo ne pokriva oštećenja uzrokovana servisiranjem koje tvrtka Dell nije ovlastila.
 - ➡ **OBAVI JEST:** Kada isključujete kabel, povlačite ga za utikač ili za jezičak za povlačenje, a ne za sami kabel. Neki kabeli imaju priključke s jezičcima za blokiranje. Ako iskapčate taj tip kabela, prije iskapčanja pritisnite jezičke za blokiranje. Dok odvajate konektore, držite ih poravnate i izbjegavajte krivljenje bilo koje od nožica konektora. Prije priključivanja kabela provjerite i jesu li oba konektora ispravno okrenuta i poravnata.
 - ➡ **OBAVI JEST:** Kako se računalo ne bi oštetilo, izvršite sljedeće korake prije nego što započnete s radom na računalu.
1. Provjerite je li radna površina ravna i čista kako se poklopac računala ne bi ogrebao.
 2. Isključite računalo (pogledajte [Isključivanje računala](#)).
 3. Ako je računalo priključeno na priključnu stanicu, isključite računalo iz priključne stanice. Pregledajte dokumentaciju koju ste dobili zajedno s priključnom stanicom za dodatne upute.
- ➡ **OBAVI JEST:** Prilikom isključivanja mrežnog kabela, najprije kabel isključite iz računala, a potom iz mrežnog uređaja.

4. Iz računala isključite sve telefonske i mrežne kabele.
5. Izvadite sve kartice iz utora ExpressCard ili 8 u 1 čitača memorijskih kartica.
6. Iskopčajte svoje računalo i sve priključene uređaje iz svih električnih izvora napajanja.

- ➔ **OBAVIJEST:** Kako biste izbjegli oštećivanje matične ploče, prije servisiranja računala morate ukloniti bateriju iz odjeljka za bateriju.
- ➔ **OBAVIJEST:** Kako biste izbjegli oštećivanje računala, koristite isključivo bateriju namijenjenu za dotično Dell računalo. Nemojte koristiti baterije namijenjene za druga Dell računala.

7. Okrenite računalo.
8. Pomaknite jezičak za oslobađanje baterije dok ne klikne.
9. Izvucite bateriju iz odjeljka za bateriju.

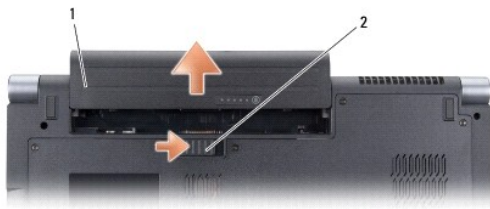

1	baterija	2	jezičac za oslobađanje baterije
---	----------	---	---------------------------------

10. Pritisnite gumb za uključivanje kako biste uzemljili matičnu ploču.

[Povratak na Stranicu sa sadržajem](#)

[Povratak na Stranicu sa sadržajem](#)

Ažuriranje BIOS-a Flash postupkom

Servisni priručnik za Dell™ Studio 1735/1737

- [Ažuriranje sustava BIOS sa CD-a](#)
- [Ažuriranje sustava BIOS flash pogonom s tvrdog diska](#)

Ako je s novom matičnom pločom isporučen program za ažuriranje BIOS-a, ažurirajte BIOS s CD-a. Ako nemate CD s programom za ažuriranje sustava BIOS, ažurirajte BIOS flash postupkom s tvrdog diska.

Ažuriranje sustava BIOS sa CD-a

1. Provjerite je li prilagodnik izmjenične struje ispravno priključen i je li baterija pravilno instalirana.

 **NAPOMENA:** Ako koristite program za ažuriranje BIOS-a na CD-u, prije umetanja CD-a podesite računalo da se pokrene sa CD-a.

2. Umetnite CD s programom za ažuriranje BIOS-a i ponovno pokrenite računalo.

Slijedite upute koje se pojavljuju na zaslonu. Računalo nastavlja s podizanjem sustava i ažurira BIOS. Nakon dovršenja ažuriranja računalo će se automatski ponovo pokrenuti.

3. Pritisnite <F2> za vrijeme POST-a (testiranje komponenti sustava) kako biste otvorili program za postavljanje sustava.
4. Pritisnite <Alt> i <F> kako biste resetirali računalo na zadane postavke.
5. Pritisnite <Esc>, odaberite **Save changes and reboot** (Spremi promjene i ponovno pokreni računalo) i pritisnite <Enter> za spremanje konfiguracijskih promjena.
6. Uklonite CD s programom za ažuriranje BIOS-a iz pogona i ponovno pokrenite računalo.

Ažuriranje sustava BIOS flash pogonom s tvrdog diska

1. Provjerite je li prilagodnik izmjenične struje priključen, je li glavna baterija pravilno instalirana i je li priključen mrežni kabel.
2. Uključite računalo.
3. Pronađite datoteku za ažuriranje BIOS-a vašeg računala na support.dell.com.
4. Kliknite **Download now** (Preuzmi sada) za preuzimanje datoteke.
5. Ako se pojavi prozor **Export Compliance Disclaimer**, pritisnite **Yes, I Accept this Agreement** (Da, prihvaćam ovaj sporazum).
Pojavit će se prozor **Preuzimanje datoteke**.
6. Kliknite **Save this program to disk** (Spremi ovaj program na disk), a zatim kliknite **OK**.
Pojavit će se prozor **Spremi u**.
7. Kliknite tipku sa strelicom dolje za prikaz izbornika **Spremi u**, odaberite **Radna površina** i zatim **Spremi**.
Datoteka se preuzima na vašu radnu površinu.
8. Kliknite na **Close** (zatvori) ako se pojavi prozor **Download Complete** (Preuzimanje dovršeno).
Ikona datoteke pojavljuje se na radnoj površini, a naziv je jednak preuzetoj datoteci za ažuriranje BIOS-a.
9. Dva puta kliknite ikonu datoteke na radnoj površini i slijedite upute na zaslonu.

[Povratak na Stranicu sa sadržajem](#)

[Povratak na Stranicu sa sadržajem](#)

Kamera (opcija)

Servisni priručnik za Dell™ Studio 1735/1737

- [Uklanjanje kamere](#)
- [Ponovno postavljanje kamere](#)

⚠ OPREZ: Prije rada na unutrašnjosti vašeg računala, slijedite sigurnosne upute koje ste dobili zajedno s računalom.

➡ OBAVIJEST: Kako biste izbjegli elektrostatsko pražnjenje, uzemljite se koristeći ručnu traku za uzemljenje ili povremeno dotaknite neobojenu metalnu površinu (poput konektora na poleđini računala).

Uklanjanje kamere

1. Slijedite upute u [Prije početka](#).
2. Slijedite upute u [Sklop zaslona](#).
3. Uklonite okvir zaslona (pogledajte [Okvir zaslona](#)).
4. Povucite jezičak za povlačenje kabela kamere kako biste iskopčali kabel iz konektora na ploči kamere.
5. Odvijte dva vijka koja pričvršćuju ploču kamere.

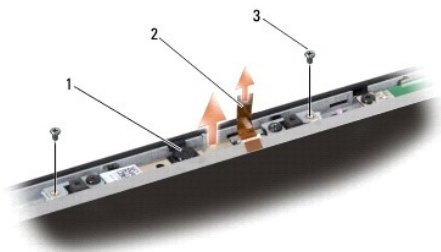

1	kamera	2	jezičak za povlačenje kabela kamere	3	vijak (2)
---	--------	---	-------------------------------------	---	-----------

6. Uklonite ploču kamere.

Ponovno postavljanje kamere

1. Poravnajte ploču kamere s rupama za vijke.
2. Ponovo zavijte dva vijka koja pričvršćuju ploču kamere na ploči zaslona.
3. Ukopčajte kabel kamere u konektor na ploči zaslona.
4. Ponovno postavite okvir zaslona (pogledajte [Ponovno postavljanje okvira zaslona](#)).
5. Slijedite upute u [Ponovno namještanje sklopa zaslona](#).

[Povratak na Stranicu sa sadržajem](#)

[Povratak na Stranicu sa sadržajem](#)

Središnji kontrolni pokrov

Servisni priručnik za Dell™ Studio 1735/1737

- [Uklanjanje središnjeg kontrolnog pokrova](#)
- [Ponovno namještanje središnjeg kontrolnog pokrova](#)

⚠ OPREZ: Prije rada na unutrašnjosti računala pročitajte sigurnosne upute koje ste dobili s računalom. Dodatne sigurnosne informacije potražite na početnoj stranici za sukladnost sa zakonskim odredbama na www.dell.com/regulatory_compliance.

- ➡ **OBAVI JEST:** Kako biste izbjegli elektrostatsko pražnjenje, uzemljite se koristeći ručnu traku za uzemljenje ili povremeno dotaknite neobojenu metalnu površinu (poput konektora na poleđini računala).
- ➡ **OBAVI JEST:** Kako biste izbjegli oštećivanje matične ploče, prije radova u unutrašnjosti računala morate ukloniti bateriju iz utora za bateriju.

Uklanjanje središnjeg kontrolnog pokrova

1. Slijedite upute navedene u odjeljku [Prije početka](#).
2. Okrenite računalo i uklonite vijak koji pričvršćuje središnji kontrolni pokrov na kućištu računala.



3. Okrenite računalo gornjom stranom prema gore i sasvim otvorite zaslon.
 4. Oslobodite središnji kontrolni pokrov s poleđine računala pomoću plastičnog šila.
 5. Oslobodite središnji kontrolni pokrov prema gore dok ne ugledate kabel upravljačkih gumba za reprodukciju medija s kojim je središnji kontrolni pokrov spojen na matičnu ploču.
- ➡ **OBAVI JEST:** Budite jako pažljivi pri uklanjanju središnjeg kontrolnog pokrova. Pokrov i pripadajući kabel s kojim je pokrov povezan s matičnom pločom vrlo su osjetljivi.

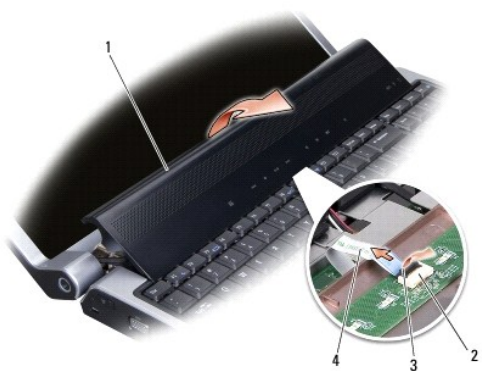

1	središnji kontrolni pokrov	2	konektor kabla upravljačkih gumba za reprodukciju medija	3	jezičak konektora
4	kabel upravljačkih gumba za reprodukciju medija				

6. Oslobodite jezičak konektora koji osigurava kabel u konektoru na središnjem kontrolnom pokrovu i iskopčajte kabel.
 7. Podignite središnji kontrolni pokrov iz računala.
-

Ponovno namještanje središnjeg kontrolnog pokrova

1. Umetnite kabel upravljačkih gumba za reprodukciju medija u konektor na središnjem kontrolnom pokrovu i potegnite prema dolje jezičak konektora koji pričvršćuje kabel u konektoru.
 2. Poravnajte kuke ispod središnjeg kontrolnog pokrova i pritisnite pokrov dok ne uskoči na svoje mjesto.
 3. Okrenite računalo i ponovno zavijte vijak koji pričvršćuje središnji kontrolni pokrov na kućištu računala.
 4. Umetnite bateriju u odjeljak za bateriju sve dok ne uskoči na mjesto.
-

[Povratak na Stranicu sa sadržajem](#)

[Povratak na Stranicu sa sadržajem](#)

Ploča punjača

Servisni priručnik za Dell™ Studio 1735/1737

- [Uklanjanje ploče punjača](#)
- [Ponovno postavljanje ploče punjača](#)

⚠ OPREZ: Prije rada na unutrašnjosti računala pročitajte sigurnosne upute koje ste dobili s računalom. Dodatne sigurnosne informacije potražite na početnoj stranici za sukladnost sa zakonskim odredbama na www.dell.com/regulatory_compliance.

➡ **OBAVIJEST:** Kako biste izbjegli elektrostatsko pražnjenje, uzemljite se koristeći ručnu traku za uzemljenje ili povremeno dotaknite neobojenu metalnu površinu (poput konektora na poleđini računala).

➡ **OBAVIJEST:** Kako biste izbjegli oštećivanje matične ploče, prije radova u unutrašnjosti računala morate ukloniti bateriju iz utora za bateriju.

Uklanjanje ploče punjača

1. Slijedite upute navedene u odjeljku [Prije početka](#).
2. Izvadite sve kartice iz utora ExpressCard ili 8 u 1 čitača memorijskih kartica.
3. Uklonite sve instalirane memorijske module i Mini-Card kartice (pogledajte [Memorija](#) i [Komunikacijske kartice](#)).
4. Slijedite upute u [Vađenje matične ploče](#).
5. Odvijte dva vijka koji pričvršćuju ploču punjača u kućištu računala.

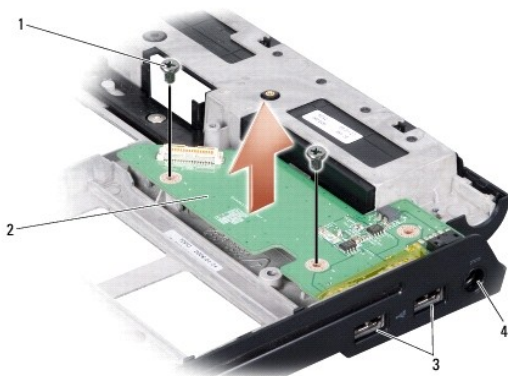

1	vijk (2)	2	ploča punjača
3	USB priključak (2)	4	Konektor za AC adapter

6. Podignite ploču punjača iz kućišta računala.

Ponovno postavljanje ploče punjača

1. Postavite ploču punjača u kućište računala.
2. Ponovno zavijte dva vijka koji pričvršćuju ploču punjača u kućištu računala.
3. Slijedite upute u [Zamjena matične ploče](#).

[Povratak na Stranicu sa sadržajem](#)

[Povratak na Stranicu sa sadržajem](#)

Baterija na matičnoj ploči

Servisni priručnik za Dell™ Studio 1735/1737

- [Uklanjanje baterije na matičnoj ploči](#)
- [Ponovno postavljanje baterije na matičnu ploču](#)

⚠ OPREZ: Prije rada na unutrašnjosti računala pročitajte sigurnosne upute koje ste dobili s računalom. Dodatne sigurnosne informacije potražite na početnoj stranici za sukladnost sa zakonskim odredbama na www.dell.com/regulatory_compliance.

➡ **OBAVIJEST:** Kako biste izbjegli elektrostatsko pražnjenje, uzemljite se koristeći ručnu traku za uzemljenje ili povremeno dotaknite neobojenu metalnu površinu (poput konektora na poleđini računala).

➡ **OBAVIJEST:** Kako biste izbjegli oštećivanje matične ploče, prije radova u unutrašnjosti računala morate ukloniti bateriju iz utora za bateriju.

Uklanjanje baterije na matičnoj ploči

1. Slijedite upute navedene u odjeljku [Prije početka](#).
2. Okrenite računalo i uklonite osnovni pokrov (pogledajte [Uklanjanje osnovnog pokrova](#)).



1	baterija na matičnoj ploči
---	----------------------------

3. Upotrijebite plastično šilo da biste bateriju gurnuli prema naprijed i prema gore kako biste je oslobodili iz ležišta.

Ponovno postavljanje baterije na matičnu ploču

1. Ponovno umetnite bateriju tako da pozitivan (+) pol bude okrenut prema gore.
2. Ponovno namjestite osnovni pokrov (pogledajte [Ponovno namještanje osnovnog pokrova](#)).
3. Umetnite bateriju u odjeljak za bateriju sve dok ne uskoči na mjesto.

[Povratak na Stranicu sa sadržajem](#)

Procesor

Servisni priručnik za Dell™ Studio 1735/1737

- [Uklanjanje procesora](#)
- [Ugradnja procesora](#)

- ⚠ OPREZ:** Prije rada na unutrašnjosti vašeg računala, slijedite sigurnosne upute koje ste dobili zajedno s računalom.
- ➡ **OBAVI JEST:** Kako biste izbjegli elektrostatsko pražnjenje, uzemljite se koristeći ručnu traku za uzemljenje ili povremeno dotaknite neobojenu metalnu površinu (poput konektora na poleđini računala).
- ➡ **OBAVI JEST:** Kako biste izbjegli isprekidan kontakt između ekscentričnog vijka ZIF-utora i procesora prilikom uklanjanja ili ponovnog namještanja procesora, kod okretanja ekscentričnog vijka laganim pritiskom pritisnite središte procesora.
- ➡ **OBAVI JEST:** Kako biste izbjegli oštećivanje procesora, prilikom odvijanja ekscentričnog vijka, držite odvijač okomito u odnosu na procesor.

Uklanjanje procesora

1. Slijedite upute u [Prije početka](#).
 2. Okrenite računalo i uklonite osnovni pokrov (pogledajte [Uklanjanje osnovnog pokrova](#)).
 3. Uklonite sklop hladila procesora (pogledajte [Uklanjanje sklopa hladila procesora](#)).
- ➡ **OBAVI JEST:** Prilikom uklanjanja, izvucite procesor ravno prema gore. Pazite da ne savijete nožice procesora.
- ➡ **OBAVI JEST:** Kako biste izbjegli isprekidan kontakt između ekscentričnog vijka ZIF-utora i procesora prilikom uklanjanja ili ponovnog namještanja procesora, kod okretanja ekscentričnog vijka laganim pritiskom pritisnite središte procesora.
4. Za oslobađanje ZIF utora uporabite mali ravni odvijač i okrenite ekscentrični vijak ZIF utora u smjeru obrnutom od kazaljke na satu dok ekscentar ne blokira okretanje vijka.

Ekscentrični vijak ZIF-utora pričvršćuje procesor na matičnoj ploči. Zabilježite položaj strelice na ekscentričnom vijku ZIF-utora.

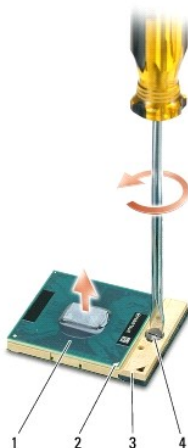

1	procesor	2	pin-1 na kutu procesora	3	ZIF utor
4	ekscentrični vijak ZIF utora				

5. Prilikom uklanjanja, uporabite alat za izvlačenje procesora.

Ugradnja procesora

➡ **OBAVIJEST:** Prije namještanja modula procesora, pobrinite se da blokada s ekscentrom bude u potpuno otvorenom položaju. Za pravilno namještanje procesora u ZIF utor nije potrebna sila.

➡ **OBAVIJEST:** Ukoliko procesor nije pravilno namješten, može doći do isprekidanog kontakta ili do trajnog oštećivanja mikroprocesora i ZIF utora.

1. Poravnajte pin-1 kut procesora tako da bude usmjeren prema trokutu na ZIF utoru i umetnite procesor u ZIF utor.

Kada se procesor pravilno namjesti, sva četiri kuta su poravnata u istoj visini. Ukoliko je jedan kut viši od ostalih, tada modul nije pravilno postavljen.

➡ **OBAVIJEST:** Kako biste izbjegli isprekidan kontakt između ekscentričnog vijka ZIF-utora i procesora prilikom uklanjanja ili ponovnog namještanja procesora, kod okretanja ekscentričnog vijka laganim pritiskom pritisnite središte procesora.

2. Zatvorite ZIF utor okretanjem ekscentričnog vijka u smjeru kazaljke na satu kako biste pričvrstili procesor na matičnoj ploči.
3. Uklonite zaštitu s poleđine termalne ploče hladila i prislonite ploču na dio hladila procesora koji prekriva procesor.
4. Ponovno postavite sklop hladila procesora (pogledajte [Ponovno postavljanje sklopa hladila procesora](#)).
5. Ponovno namjestite osnovni pokrov (pogledajte [Ponovno namještanje osnovnog pokrova](#)).
6. Umetnite bateriju u odjeljak za bateriju sve dok ne uskoči na mjesto.
7. Ažurirajte BIOS pomoću flash programa za ažuriranje BIOS-a sa CD-a. (Pogledajte [Ažuriranje BIOS-a Flash postupkom](#)).

[Povratak na Stranicu sa sadržajem](#)

[Povratak na Stranicu sa sadržajem](#)

Sklop hladila procesora

Servisni priručnik za Dell™ Studio 1735/1737

- [Uklanjanje sklopa hladila procesora](#)
- [Ponovno postavljanje sklopa hladila procesora](#)

⚠ OPREZ: Prije rada na unutrašnjosti vašeg računala, slijedite sigurnosne upute koje ste dobili zajedno s računalom.

➡ OBAVI JEST: Kako biste izbjegli elektrostatsko pražnjenje, uzemljite se koristeći ručnu traku za uzemljenje ili povremeno dotaknite neobojenu metalnu površinu (poput konektora na poleđini računala).

Uklanjanje sklopa hladila procesora

1. Slijedite upute u [Prije početka](#).
2. Okrenite računalo i uklonite osnovni pokrov (pogledajte [Uklanjanje osnovnog pokrova](#)).
3. Jedan za drugim odvijte tri pričvrtna vijka koji pričvršćuju hladilo procesora na matičnu ploču.

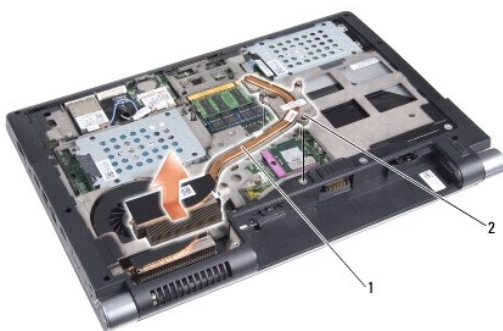

1	sklop hladila procesora	2	pričvrtni vijak (3)
---	-------------------------	---	---------------------

4. Podignite hladilo procesora iz računala.

Ponovno postavljanje sklopa hladila procesora

⚠ OPREZ: Prije rada na unutrašnjosti vašeg računala, slijedite sigurnosne upute koje ste dobili zajedno s računalom.

➡ OBAVI JEST: Da biste spriječili oštećenja komponenti računala zbog statičkog elektriciteta, oslobodite se statičkog elektriciteta iz tijela prije nego što dodirnete bilo koju računalnu komponentu. To možete učiniti tako da dodirnete neobojanu metalnu površinu.

🔍 NAPOMENA: Možete ponovno uporabiti staru termalnu pločicu ako ponovno ugrađujete originalni procesor i hladilo. Ako mijenjate ili procesor ili hladilo, uporabite novu termalnu pločicu isporučenu u kompletu kako biste osigurali zadovoljavajuće prenošenje topline.

🔍 NAPOMENA: Ovim postupkom se podrazumijeva da ste već uklonili hladilo procesora i da ste spremni zamijeniti ga.

1. Uklonite zaštitu s poleđine termalne ploče hladila i pristonite ploču na dio hladila procesora koji prekriva procesor.
2. Postavite hladilo procesora na matičnu ploču.
3. Jedan za drugim zavijte tri pričvrtna vijka koji pričvršćuju hladilo procesora na matičnu ploču.
4. Ponovno namjestite osnovni pokrov (pogledajte [Ponovno namještanje osnovnog pokrova](#)).
5. Umetnite bateriju u odjeljak za bateriju sve dok ne uskoči na mjesto.

[Povratak na Stranicu sa sadržajem](#)

[Povratak na Stranicu sa sadržajem](#)

Zaslon

Servisni priručnik za Dell™ Studio 1735/1737

- [Sklop zaslona](#)
- [Okvir zaslona](#)
- [Uklanjanje ploče zaslona](#)
- [Kabel ploče zaslona](#)
- [Inverter zaslona](#)
- [Šarke zaslona](#)

⚠ OPREZ: Prije rada na unutrašnjosti računala pročitajte sigurnosne upute koje ste dobili s računalom. Dodatne sigurnosne informacije potražite na početnoj stranici za sukladnost sa zakonskim odredbama na www.dell.com/regulatory_compliance.

➡ **OBAVIJEST:** Kako biste izbjegli elektrostatsko pražnjenje, uzemljite se koristeći ručnu traku za uzemljenje ili povremeno dotaknite neobojenu metalnu površinu (poput konektora na poleđini računala).

➡ **OBAVIJEST:** Kako biste izbjegli oštećivanje matične ploče, prije radova u unutrašnjosti računala morate ukloniti bateriju iz utora za bateriju.

Sklop zaslona

Uklanjanje sklopa zaslona

1. Slijedite upute u [Prije početka](#).
2. Uklonite središnji kontrolni pokrov (pogledajte [Uklanjanje središnjeg kontrolnog pokrova](#)).
3. Okrenite računalo i uklonite osnovni pokrov (pogledajte [Uklanjanje osnovnog pokrova](#)).
4. Ako se u utoru za Mini-Cards kartice nalazi kartica, izvadite je (pogledajte [Bežične Mini-Card kartice](#)).
5. Zapamtite kako su raspoređeni kabeli i pažljivo izvucite antenske kabele Mini-Card kartice iz vodilica.

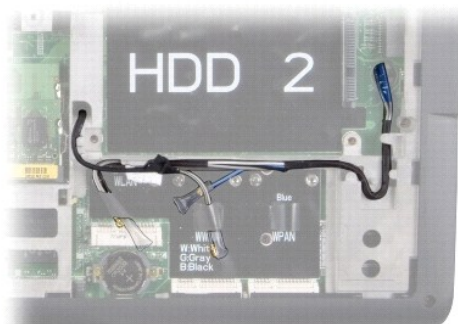

6. Okrenite računalo.
7. Uklonite tipkovnicu (pogledajte [Uklanjanje tipkovnice](#)).
8. Zapamtite kako su raspoređeni kabeli i pažljivo izvucite antenske kabele Mini-Card kartice iz vodilica te iz matične ploče, tako da se odvoje od kućišta računala.
9. Povucite jezičak za povlačenje kabela zaslona kako bi iskopčali kabel iz konektora na matičnoj ploči.
10. Iskopčajte kabel opcijske kamere i konektor kabela Wi-Fi tražilice/ploče s gumbom za uključivanje iz matične ploče.

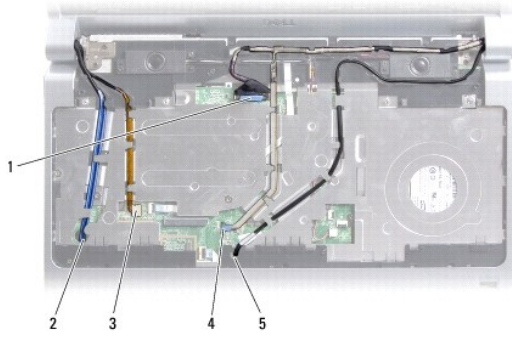

1	jezičak za povlačenje kabela zaslona	2	utor za vođenje WPAN/WWAN kabela
3	konektor kabela Wi-Fi tražilice/ploče s gumbom za uključivanje	4	jezičak za povlačenje kabela kamere (opcija)
5	utor za vođenje WLAN kabela		

11. Zapamtite kako su raspoređeni kabele i pažljivo izvucite kabele vodilica.

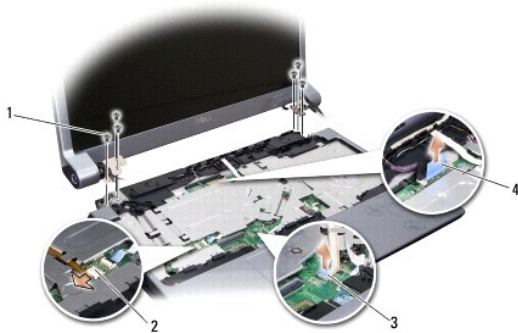

1	vijak (3 na svakoj strani; ukupno 6)	2	konektor kabela Wi-Fi tražilice/ploče s gumbom za uključivanje
3	jezičak za povlačenje kabela kamere (opcija)	4	jezičak za povlačenje kabela zaslona

12. Odvijte tri vijka sa svake strane sklopa zaslona.

13. Uklonite sklop zaslona.

Ponovno namještanje sklopa zaslona

1. Postavite sklop zaslona na njegovo mjesto i ponovno zavijte tri vijka sa svake strane.
2. Položite opcijski kabel kamere, kabel Wi-Fi tražilice/ploče s gumbom za uključivanje i kabel zaslona u vodilice te upokčajte konektore kabela u matičnu ploču.
3. Zapamtite kako su raspoređeni kabele i pažljivo provucite antenske kabele Mini-Card kartice kroz matičnu ploču i u odgovarajuće vodilice.
4. Ponovno postavite tipkovnicu (pogledajte [Ponovno namještanje tipkovnice](#)).
5. Ponovno namjestite središnji kontrolni pokrov (pogledajte [Ponovno namještanje središnjeg kontrolnog pokrova](#)).
6. Okrenite računalo.
7. Zapamtite kako su raspoređeni kabele i pažljivo provucite antenske kabele Mini-Card kartice kroz njihove vodilice.
8. Pop potrebi, ponovno upokčajte kabele u Mini-Card karticu (pogledajte [Bežične Mini-Card kartice](#)).

9. Ponovno namjestite osnovni pokrov (pogledajte [Ponovno namještanje osnovnog pokrova](#)).

➡ **OBAVIJEST:** Prije nego što uključite računalo, ponovno postavite sve vijke i pobrinite se da nijedan zaostali vijak nije ostao u unutrašnjosti računala. Ako to ne napravite, možete oštetiti računalo.

10. Umetnite bateriju u odjeljak za bateriju sve dok ne uskoči na mjesto.

Okvir zaslona

Uklanjanje okvira zaslona

➡ **OBAVIJEST:** Okvir zaslona je iznimno lomljiv. Prilikom uklanjanja budite pažljivi da ne oštetite okvir zaslona.

1. Slijedite upute u [Sklop zaslona](#).
2. Vrhovima prstiju pažljivo odvojite unutarnji rub okvira zaslona.
3. Uklonite okvir zaslona.



1	okvir zaslona
---	---------------

Ponovno postavljanje okvira zaslona

1. Poravnajte okvir zaslona preko ploče zaslona i nježno ga pritisnite dok ne zaskoči na svoje mjesto.
 2. Slijedite upute u [Ponovno namještanje sklopa zaslona](#).
-

Uklanjanje ploče zaslona

Uklanjanje ploče zaslona

1. Slijedite upute u [Sklop zaslona](#).
2. Uklonite okvir zaslona (pogledajte [Okvir zaslona](#)).
3. Odvijte šest vijaka koji pričvršćuju ploču zaslona.

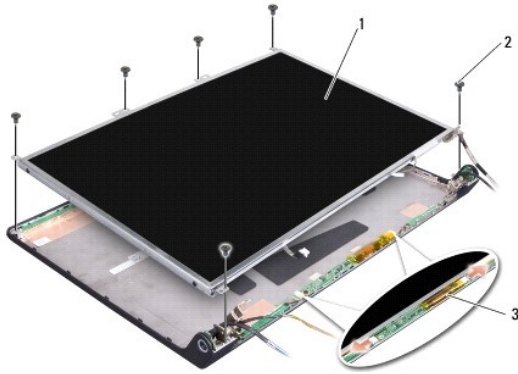

1	ploča zaslona	2	vijci (6)
3	ploča invertera		

4. Iskopčajte kabele iz konektora na svakoj strani ploče invertera.
5. Uklonite ploču zaslona.
6. Odvijte četiri vijka (po dva na svakoj strani) koja pričvršćuju nosače ploče zaslona na ploči zaslona.

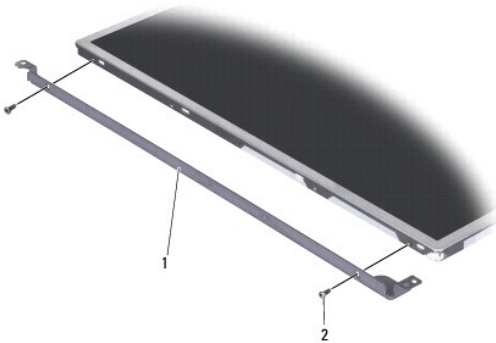

1	nosač ploče zaslona (1 lijevo, 1 desno)	2	vijak (ukupno 4; 2 svakoj strani)
---	---	---	-----------------------------------

Ponovno namještanje ploče zaslona

1. Pričvrstite nosač zaslona na ploču zaslona ponovnim zavijanjem dvaju vijaka na svakoj strani ploče zaslona.
2. Poravnajte ploču zaslona s poledinom zaslona i ukopčajte konektore sa svake strane ploče invertera.
3. Ponovno zavijte šest vijaka koji pričvršćuju ploču zaslona na pokrovu zaslona.
4. Ponovno postavite okvir zaslona (pogledajte [Ponovno postavljanje okvira zaslona](#)).
5. Slijedite upute u [Ponovno namještanje sklopa zaslona](#).

Kabel ploče zaslona

Uklanjanje kabela ploče zaslona

NAPOMENA: Kabeli ploče zaslona i konektori mogu se razlikovati ovisno o ploči zaslona koju ste naručili.

1. Slijedite upute u [Sklop zaslona](#).
2. Uklonite okvir zaslona (pogledajte [Okvir zaslona](#)).
3. Uklonite ploču zaslona (pogledajte [Uklanjanje ploče zaslona](#)).
4. Okrenite ploču zaslona i položite je na čistu površinu.

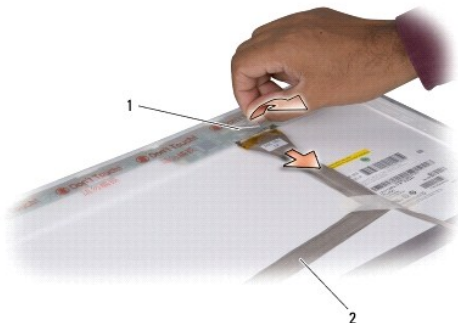

1	vrpca	2	kabel zaslona
---	-------	---	---------------

5. Podignite vrpca koja osigurava kabel zaslona na konektoru na vrhu i iskopčajte kabel iz konektora.

Ponovno postavljanje kabela ploče zaslona

1. Ponovno ukopčajte kabel zaslona u konektor na vrhu i osigurajte ga vrpcom.
2. Ponovno postavite ploču zaslona (pogledajte [Ponovno namještanje ploče zaslona](#)).
3. Ponovno postavite okvir zaslona (pogledajte [Ponovno postavljanje okvira zaslona](#)).
4. Slijedite upute u [Ponovno namještanje sklopa zaslona](#).

Inverter zaslona

Uklanjanje invertera zaslona

1. Slijedite upute u [Sklop zaslona](#).
2. Uklonite okvir zaslona (pogledajte [Okvir zaslona](#)).
3. Iskopčajte kabele iz konektora na svakoj strani ploče invertera.

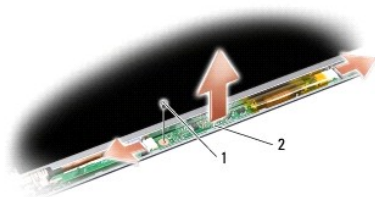

1	vijak	2	ploča invertera
---	-------	---	-----------------

4. Uklonite vijak koji osigurava ploču invertera i izvadite ploču invertera iz sklopa zaslona.

Ponovno postavljanje invertera zaslona

1. Ponovno zavijte vijak koji pričvršćuje ploču invertera.
2. Ukopčajte kabele u konektore na svakoj strani ploče invertera.
3. Ponovno postavite okvir zaslona (pogledajte [Ponovno postavljanje okvira zaslona](#)).
4. Slijedite upute u [Ponovno namještanje sklopa zaslona](#).

Šarke zaslona

Uklanjanje šarki zaslona

1. Slijedite upute u [Sklop zaslona](#).
2. Uklonite okvir zaslona (pogledajte [Okvir zaslona](#)).
3. Uklonite ploču zaslona (pogledajte [Uklanjanje ploče zaslona](#)).
4. Odvijte četiri vijka (po dva na svakoj strani) koja pričvršćuju šarke na pokrovu zaslona i uklonite šarke.

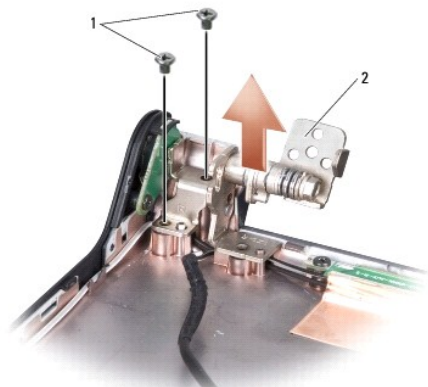

1	vijak (ukupno 4; 2 svakoj strani)	2	šarka (1 lijevo, 1 desno)
---	-----------------------------------	---	---------------------------

Ponovno postavljanje šarki zaslona

1. Ponovno namjestite šarke i zavijte četiri vijka (po dva na svakoj strani) koja pričvršćuju šarke na pokrovu zaslona.
2. Ponovno postavite ploču zaslona (pogledajte [Ponovno namještanje ploče zaslona](#)).
3. Ponovno postavite okvir zaslona (pogledajte [Ponovno postavljanje okvira zaslona](#)).
4. Slijedite upute u [Ponovno namještanje sklopa zaslona](#).

[Povratak na Stranicu sa sadržajem](#)

[Povratak na Stranicu sa sadržajem](#)

Ventilator

Servisni priručnik za Dell™ Studio 1735/1737

- [Uklanjanje ventilatora](#)
- [Ponovno postavljanje ventilatora](#)

⚠ OPREZ: Prije rada na unutrašnjosti vašeg računala, slijedite sigurnosne upute koje ste dobili zajedno s računalom.

👉 OBAVI JEST: Kako biste izbjegli elektrostatsko pražnjenje, uzemljite se koristeći ručnu traku za uzemljenje ili povremeno dotaknite neobojenu metalnu površinu (poput konektora na poleđini računala).

Uklanjanje ventilatora

1. Slijedite upute u [Prije početka](#).
2. Slijedite upute u [Vađenje matične ploče](#).
3. Odvijte vijak kojim je ventilator pričvršćen na kućište računala.

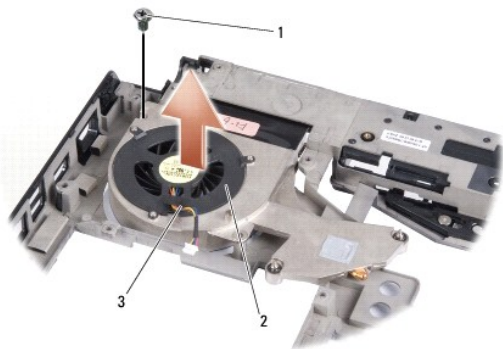

1	vijak	2	ventilator
3	kabel ventilatora		

4. Podignite ventilator iz računala zajedno s kabelom.

Ponovno postavljanje ventilatora

⚠ OPREZ: Prije rada na unutrašnjosti vašeg računala, slijedite sigurnosne upute koje ste dobili zajedno s računalom.

👉 OBAVI JEST: Da biste spriječili oštećenja komponenti računala zbog statičkog elektriciteta, oslobodite se statičkog elektriciteta iz tijela prije nego što dodirnete bilo koju računalnu komponentu. To možete učiniti tako da dodirnete nebojanu metalnu površinu.

🔧 NAPOMENA: Ovim postupkom se podrazumijeva da ste već uklonili ventilator i da ste spremni zamijeniti ga.

1. Namjestite ventilator u kućište računala zajedno s kabelom.
2. Ponovno zavijte vijak kojim je ventilator pričvršćen na kućište računala.
3. Slijedite upute [Zamjena matične ploče](#).

[Povratak na Stranicu sa sadržajem](#)

Tvrdi disk

Servisni priručnik za Dell™ Studio 1735/1737

- [Uklanjanje tvrdog diska](#)
- [Ponovna ugradnja tvrdog diska](#)

⚠ OPREZ: Nemojte dodirivati metalno kućište tvrdog diska ako ste ga uklonili iz računala dok je još vruć.

⚠ OPREZ: Prije rada na unutrašnjosti računala pročitajte sigurnosne upute koje ste dobili s računalom. Dodatne sigurnosne informacije potražite na početnoj stranici za sukladnost sa zakonskim odredbama na www.dell.com/regulatory_compliance.

➡ **OBAVI JEST:** Kako biste spriječili gubitak podataka, prije uklanjanja tvrdog diska isključite vaše računalo (pogledajte [Isključivanje računala](#)). Nemojte ukloniti tvrdi disk dok je računalo uključeno ili se nalazi u stanju pripravnosti.

➡ **OBAVI JEST:** Tvrđi diskovi su iznimno osjetljivi. Budite pažljivi pri rukovanju s tvrdim diskom.

➡ **OBAVI JEST:** Samo ovlaštenu servisera smije vršiti popravke na vašem računalu. Vaše jamstvo ne pokriva oštećenja uzrokovana servisiranjem koje tvrtka Dell nije ovlastila.

➡ **OBAVI JEST:** Kada isključujete kabel, povlačite ga za utikač ili za jezičak za povlačenje, a ne za sami kabel. Neki kabeli imaju priključke s jezičcima za blokiranje. Ako iskapčate taj tip kabela, prije iskapčanja pritisnite jezičke za blokiranje. Dok odvajate konektore, držite ih poravnate i izbjegavajte krivljenje bilo koje od nožica konektora. Prije priključivanja kabela provjerite i jesu li oba konektora ispravno okrenuta i poravnata.

🔍 **NAPOMENA:** Tvrtka Dell ne jamči kompatibilnost ili ne pruža podršku za tvrde diskove nabavljene iz drugih izvora osim od tvrtke Dell.

🔍 **NAPOMENA:** Ukoliko ugrađujete tvrdi disk čiji proizvođač nije Dell, na novi tvrdi disk morate instalirati operativni sustav, pogonske i uslužne programe (pogledajte *Dell tehnološki priručnik*).

Uklanjanje tvrdog diska

1. Slijedite upute navedene u odjeljku [Prije početka](#).
2. Okrenite računalo i uklonite osnovni pokrov (pogledajte [Uklanjanje osnovnog pokrova](#)).
3. Iskopčajte kabel tvrdog diska iz konektora na matičnoj ploči.
 - i Za tvrdi disk 1:
 - o Odvijte četiri vijka koji pričvršćuju sklop tvrdog diska na kućištu računala.
 - o Povucite plavi jezičak za povlačenje na matičnoj ploči kako biste iskopčali kabel.
 - o Povucite crni jezičak za izvlačenje tvrdog diska kako bi podigli sklop tvrdog diska iz računala.

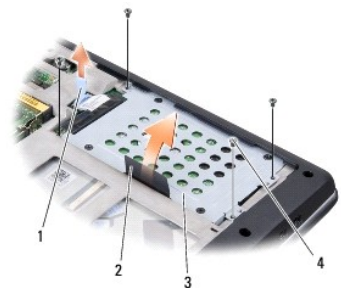

1	plavi jezičak za izvlačenje	2	crni jezičak za izvlačenje
3	sklop tvrdog diska	4	vijci (4)

- o Potegnite umetak s konektorom kako biste ga iskopčali iz tvrdog diska.

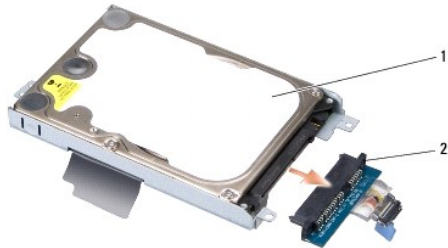

1	tvrdi disk	2	posrednik
---	------------	---	-----------

- o Odvijte četiri vijka M3 x 3 mm koji pričvršćuju okvir tvrdog diska na tvrdom disku.

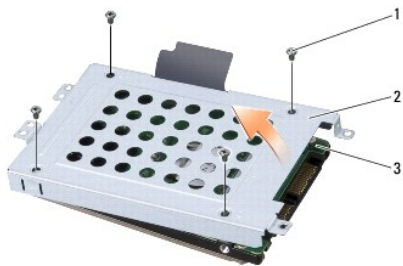

1	vijci M3 x 3 mm (4)	2	okvir tvrdog diska
3	tvrdi disk		

- 1 Za tvrdi disk 2:

- o Odvijte četiri vijka koji pričvršćuju sklop tvrdog diska na kućištu računala.
- o Potegnite crni jezičak za povlačenje na tvrdom disku kako biste iskopčali tvrdi disk iz konektora na matičnoj ploči i podignite sklop tvrdog diska iz računala.

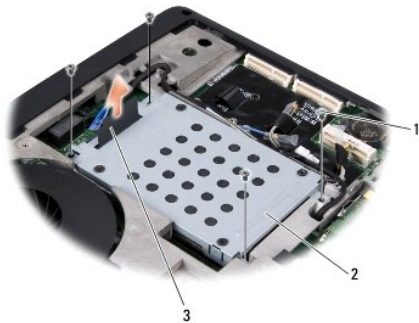

1	vijci (4)	2	sklop tvrdog diska
3	crni jezičak za izvlačenje		

- o Odvijte četiri vijka M3 x 3 mm koji pričvršćuju okvir tvrdog diska na tvrdom disku.

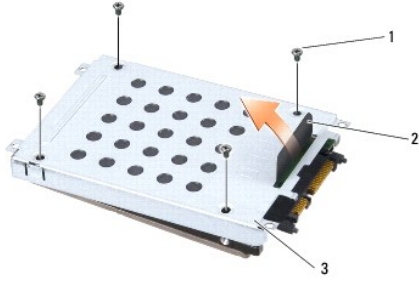

1	vijci M3 x 3 mm (4)	2	crni jezičak za izvlačenje
3	okvir tvrdog diska		

- o Potegnite umetak s konektorom kako biste ga iskopčali iz tvrdog diska.



1	tvrdi disk	2	posrednik
---	------------	---	-----------

4. Podignite okvir tvrdog diska s tvrdog diska.

OBAVI JEST: Dok se tvrdi disk nalazi izvan računala, čuvajte ga u zaštitnom antistatičkom pakiranju (pogledajte "Zaštita od elektrostatičkog pražnjenja" u sigurnosnim uputama koje ste dobili s računalom).

Ponovna ugradnja tvrdog diska

1. Izvadite novi disk iz ambalažnog pakiranja.

Sačuvajte originalnu ambalažu za pohranjivanje ili slanje tvrdog pogona.

2. Umetnite tvrdi disk u ležište.

- 1 Za tvrdi disk 1:

- o Ponovno zavijte četiri vijka M3 x 3 mm koji pričvršćuju okvir tvrdog diska na tvrdom disku.
- o Ukopčajte umetak s konektorom u tvrdi disk.
- o Ponovno zavijte četiri vijka koji pričvršćuju sklop tvrdog diska na kućištu računala.
- o Ukopčajte kabel s plavim jezičkom za povlačenje u konektor na matičnoj ploči.

- 1 Za tvrdi disk 2:

OBAVI JEST: Odmjerenim i ravnomjernim pritiskom umetnite tvrdi disk na njegovo mjesto. Prevelikom silom možete oštetiti konektor.

- o Ukopčajte umetak s konektorom u tvrdi disk.
- o Ponovno zavijte četiri vijka M3 x 3 mm koji pričvršćuju okvir tvrdog diska na tvrdom disku.
- o Umjereno pritisnite tvrdog disk u konektor na matičnoj ploči.
- o Ponovno zavijte četiri vijka koji pričvršćuju sklop tvrdog diska na kućištu računala.

3. Ponovno namjestite osnovni pokrov (pogledajte [Ponovno namještanje osnovnog pokrova](#)).

 **OBAVI JEST:** Prije nego što uključite računalo, ponovno postavite sve vijke i pobrinite se da nijedan zaostali vijak nije ostao u unutrašnjosti računala. Ako to ne napravite, možete oštetiti računalo.

4. Umetnite bateriju u odjeljak za bateriju sve dok ne uskoči na mjesto.
5. Instalirajte operativni sustav za vaše računalo, kao što je potrebno (pogledajte *Dell tehnološki priručnik*).
6. Instalirajte pogonske programe i uslužne programe za vaše računalo, kao što je potrebno (pogledajte *Dell tehnološki priručnik*).

[Povratak na Stranicu sa sadržajem](#)

[Povratak na Stranicu sa sadržajem](#)

Tipkovnica

Servisni priručnik za Dell™ Studio 1735/1737

- [Uklanjanje tipkovnice](#)
- [Ponovno namještanje tipkovnice](#)

⚠ OPREZ: Prije rada na unutrašnjosti računala pročitajte sigurnosne upute koje ste dobili s računalom. Dodatne sigurnosne informacije potražite na početnoj stranici za sukladnost sa zakonskim odredbama na www.dell.com/regulatory_compliance.

- ➡ **OBAVI JEST:** Kako biste izbjegli elektrostatsko pražnjenje, uzemljite se koristeći ručnu traku za uzemljenje ili povremeno dotaknite neobojenu metalnu površinu (poput konektora na poleđini računala).
- ➡ **OBAVI JEST:** Kako biste izbjegli oštećivanje matične ploče, prije radova u unutrašnjosti računala morate ukloniti bateriju iz utora za bateriju.

Uklanjanje tipkovnice

1. Slijedite upute navedene u odjeljku [Prije početka](#).
2. Uklonite središnji kontrolni pokrov (pogledajte [Uklanjanje središnjeg kontrolnog pokrova](#)).
3. Oslobodite okvir tipkovnice pomoću plastičnog šila.



1	okvir tipkovnice
---	------------------

4. Podignite okvir tipkovnice iz računala.
5. Uklonite četiri vijka na vrhu tipkovnice.
- ➡ **OBAVI JEST:** Tipke na tipkovnici su lomljive, iako ispadnu iz ležišta i teško ih je ponovno namjestiti. Budite pažljivi pri rukovanju i uklanjanju tipkovnice.
6. Pažljivo izvucite tipkovnicu iz računala o okrenite je kao što je prikazano na slici. Tipkovnicu ne povlačite jako.
- ➡ **OBAVI JEST:** Budite jako pažljivi pri rukovanju i uklanjanju tipkovnice. U protivnom, možete ogrepsi ploču zaslona.



1	vijak (4)	2	tipkovnica
3	pločica tipkovnice (6)	4	jezičak konektora
5	kabel tipkovnice		

7. Oslobodite jezičak tipkovnice koji osigurava kabel tipkovnice na konektoru na matičnoj ploči i iskopčajte kabel.
8. Podignite tipkovnicu iz računala.

Ponovno namještanje tipkovnice

1. Umetnite kabel tipkovnice u konektor na matičnoj ploči i potegnite prema dolje jezičak konektora koji pričvršćuje kabel tipkovnice na matičnoj ploči.
2. Poravnajte pločice uzduž dna tipkovnice s utorima na naslonu za dlan i gurnite tipkovnicu ispod utora naslona za dlan.
- ➡ **OBAVI JEST:** Tipke na tipkovnici su lomljive, lako ispadnu iz ležišta i teško ih je ponovno namjestiti. Budite pažljivi pri rukovanju i uklanjanju tipkovnice.
3. Ponovno zavijte četiri vijka na vrhu tipkovnice.
4. Poravnajte kuke ispod okvira tipkovnice i pritisnite tipkovnicu dok ne uskoči na svoje mjesto.
5. Ponovno namjestite središnji kontrolni pokrov (pogledajte [Ponovno namještanje središnjeg kontrolnog pokrova](#)).
6. Umetnite bateriju u odjeljak za bateriju sve dok ne uskoči na mjesto.

[Povratak na Stranicu sa sadržajem](#)

[Povratak na Stranicu sa sadržajem](#)

Memorija

Servisni priručnik za Dell™ Studio 1735/1737

- [Uklanjanje memorijskog\(ih\) modula](#)
- [Ponovno namještanje memorijskog\(ih\) modula](#)

⚠ OPREZ: Prije rada na unutrašnjosti računala pročitajte sigurnosne upute koje ste dobili s računalom. Dodatne sigurnosne informacije potražite na početnoj stranici za sukladnost sa zakonskim odredbama na www.dell.com/regulatory_compliance.

Možete povećati memoriju vašeg računala ugradnjom memorijskih modula na matičnu ploču. Za informacije o modulima koje podržava vaše računalo, pogledajte "Specifikacije" u *Brzom referentnom priručniku*. Ugradite memorijske module namijenjene isključivo vašem računalu.

🔍 NAPOMENA: Jamstvo vašeg računala pokriva memorijske module kupljene od tvrtke Dell.

Vaše računalo je opremljeno s dva SODIMM utora, kojima korisnik može pristupiti s donje strane računala. DIMM B memorijski modul nalazi se neposredno iznad DIMM A memorijskog modula smještenog na dnu računala.

➡ OBAVI JEST: Ukoliko trebate ugraditi memorijske module u oba konektora, umetnite memorijski modul u konektor označen "DIMM A" prije nego što umetnete memorijski modul u konektor označen "DIMM B".

Uklanjanje memorijskog(ih) modula

➡ OBAVI JEST: Kako biste izbjegli elektrostatsko pražnjenje, uzemljite se koristeći ručnu traku za uzemljenje ili povremeno dotaknite neobojenu metalnu površinu (poput konektora na poleđini računala).

1. Slijedite upute navedene u odjeljku [Prije početka](#).
2. Okrenite računalo i uklonite osnovni pokrov (pogledajte [Uklanjanje osnovnog pokrova](#)).

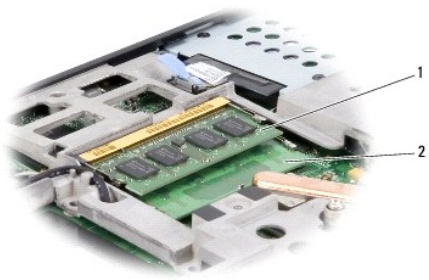

1	DIMM B memorijski modul	2	DIMM A memorijski modul
---	-------------------------	---	-------------------------

➡ OBAVI JEST: Kako biste izbjegli oštećenje priključka memorijskog modula, za širenje kopči za učvršćivanje memorijskog modula nemojte koristiti nikakav alat.

3. Pomoću vrhova prstiju pažljivo raširite kvačice za učvršćivanje na svakom kraju memorijskog modula sve dok modul ne iskoči.
4. Uklonite modul iz konektora.

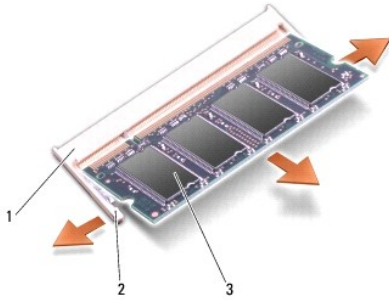

1	Priključak memorijskog modula	2	sigurnosna kopča (2)
3	memorijski modul		

Ponovno namještanje memorijskog(ih) modula

➡ **OBAVIJEST:** Kako biste izbjegli elektrostatsko pražnjenje, uzemljite se koristeći ručnu traku za uzemljenje ili povremeno dotaknite neobojenu metalnu površinu (poput konektora na poleđini računala).

1. Poravnajte usjek na rubu konektora modula s pločicom u utoru konektora.
2. Čvrsto gurnite modul u utor pod kutom od 45 stupnjeva i pritisnite ga prema dolje dok ne zaskoči na svoje mjesto. Ukoliko ne osjetite da je modul zaskočio, uklonite ga i ponovno umetnite.

📌 **NAPOMENA:** Ako memorijski modul nije pravilno umetnut, računalo se možda neće pokrenuti.

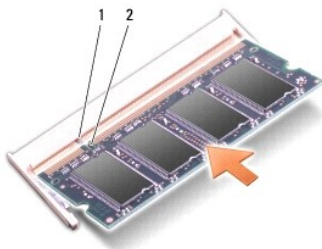

1	jezičak	2	utor
---	---------	---	------

➡ **OBAVIJEST:** Ako se pokrov teško zatvara, uklonite modul i ponovno ga umetnite. Primjena sile prilikom zatvaranja pokrova može oštetiti vaše računalo.

3. Ponovno namjestite osnovni pokrov (pogledajte [Ponovno namještanje osnovnog pokrova](#)).
4. Umetnite bateriju u utor za bateriju ili ukopčajte AC adapter u vaše računalo i električnu utičnicu.
5. Uključite računalo.

Računalo će prilikom pokretanja detektirati dodatnu memoriju i automatski ažurirati informacije o konfiguraciji sustava.

Kako biste provjerili količinu memorije koja je ugrađena u računalo kliknite **Start**  → **Help and Support** (Pomoć i podrška) → **Dell System Information** (Dell informacije o sustavu).

[Povratak na Stranicu sa sadržajem](#)

[Povratak na Stranicu sa sadržajem](#)

Mikrofon

Servisni priručnik za Dell™ Studio 1735/1737

- [Uklanjanje mikrofona](#)
- [Ponovno namještanje mikrofona](#)

⚠ OPREZ: Prije rada na unutrašnjosti računala pročitajte sigurnosne upute koje ste dobili s računalom. Dodatne sigurnosne informacije potražite na početnoj stranici za sukladnost sa zakonskim odredbama na www.dell.com/regulatory_compliance.

👉 OBAVIJEST: Kako biste izbjegli elektrostatičko pražnjenje, uzemljite se koristeći ručnu traku za uzemljenje ili povremeno dotaknite neobojenu metalnu površinu (poput stražnje ploče) na računalu.

Uklanjanje mikrofona

1. Slijedite upute u [Prije početka](#).
2. Izvadite sve kartice iz utora ExpressCard ili 8 u 1 čitača memorijskih kartica.
3. Uklonite sve instalirane memorijske module i Mini-Card kartice (pogledajte [Memorija](#) i [Komunikacijske kartice](#)).
4. Slijedite upute u [Uklanjanje sklopa naslona za dlan](#).
5. Iskopčajte konektor kabela mikrofona.
6. Uklonite mikrofon iz tijela računala.

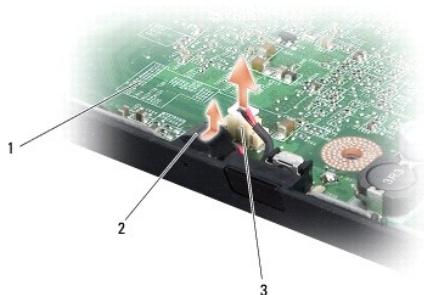

1	matična ploča	2	mikrofon
3	konektor kabela mikrofona		

Ponovno namještanje mikrofona

1. Postavite mikrofon u tijelo računala.
2. Ukopčajte kabel mikrofona u konektor na matičnoj ploči.
3. Slijedite upute u [Ponovno postavljanje naslona za dlan](#).
4. Ponovno ugradite memorijske module i Mini-Card kartice, ako je potrebno.
5. Ponovno umetnite sve kartice ili plastične imitacije kartica iz utore ExpressCard i čitača 8 u 1.

👉 OBAVIJEST: Prije nego što uključite računalo, ponovno postavite sve vijke i pobrinite se da nijedan zaostali vijak nije ostao u unutrašnjosti računala. Ako to ne napravite, možete oštetiti računalo.

[Povratak na Stranicu sa sadržajem](#)

[Povratak na Stranicu sa sadržajem](#)

Komunikacijske kartice

Servisni priručnik za Dell™ Studio 1735/1737

- [Modul za identifikaciju pretplatnika](#)
- [Bežične Mini-Card kartice](#)

Modul za identifikaciju pretplatnika

Moduli za identifikaciju pretplatnika (SIM) identificiraju korisnike preko međunarodnog mobilnog identiteta pretplatnika.

Ugradnja SIM kartice

- ⚠ **OPREZ:** Prije rada na unutrašnjosti računala pročitajte sigurnosne upute koje ste dobili s računalom. Dodatne sigurnosne informacije potražite na početnoj stranici za sukladnost sa zakonskim odredbama na www.dell.com/regulatory_compliance.
- 📌 **NAPOMENA:** SIM je potreban samo za GSM (HSDPA) tipove kartica. EVDO kartice ne koriste SIM.

1. Slijedite upute navedene u odjeljku [Prije početka](#).
2. U odjeljku za bateriju gurnite SIM karticu u ležište.

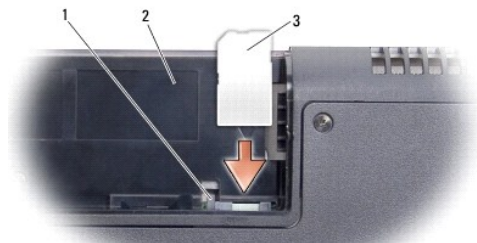

1	SIM poluga za izbacivanje SIM kartice	2	baterijski utor
3	SIM		

Uklanjanje SIM kartice

1. Pritisnite polugu za izbacivanje SIM kartice kako biste oslobodili SIM karticu.
2. Nakon što se djelomično izvuče, uklonite SIM karticu iz odjeljka za bateriju.

Bežične Mini-Card kartice

- ⚠ **OPREZ:** Prije rada na unutrašnjosti računala pročitajte sigurnosne upute koje ste dobili s računalom. Dodatne sigurnosne informacije potražite na početnoj stranici za sukladnost sa zakonskim odredbama na www.dell.com/regulatory_compliance.
- 🔄 **OBAVIJEST:** Kako biste izbjegli oštećivanje matične ploče, prije radova u unutrašnjosti računala morate ukloniti bateriju iz utora za bateriju.
- 🔄 **OBAVIJEST:** Samo ovlaštteni serviser smije vršiti popravke na vašem računalu. Jamstvo ne pokriva štetu nastalu servisiranjem koje nije odobrila tvrtka Dell.
- 📌 **NAPOMENA:** Tvrtka Dell ne jamči kompatibilnost ili ne pruža podršku za Mini-Card kartice nabavljene iz drugih izvora osim od tvrtke Dell.

Ako ste naručili Mini-Card karticu s vašim računalom, tada će kartica već biti ugrađena.

Vaše računalo podržava tri Mini-Card utora:

- 1 dva potpuna Mini-Card utora -za WWAN, WPAN, UWB, Bluetooth
- 1 jedan polovični Mini-Card utor - za WLAN

Podržani tipovi Mini-Card kartica su:

- 1 Kartica bežične lokalne veze (WLAN) - polovična Mini-Card kartica
- 1 Ultra širokopojasna (UWB) - potpuna Mini-Card kartica
- 1 Mobilna širokopojasna ili bežična mreža šireg područja (WWAN) - potpuna Mini-Card kartica
- 1 Bežična privatna mreža šireg područja (WPAN) ili unutarnja kartica s Bluetooth® bežičnom tehnologijom - potpuna Mini-Card kartica

NAPOMENA: Vaše računalo može istovremeno podržavati samo dvije potpune Mini-Card kartice i jednu polovičnu Mini-Card karticu.

NAPOMENA: WLAN utor podržava polovičnu Mini-Card karticu.

NAPOMENA: Ovisno o konfiguraciji sustava u trenutku prodaje, Mini-Card kartice možda neće biti ugrađene u jednom ili više Mini-Card utora.

Uklanjanje Mini-Card kartice

1. Slijedite upute u [Prije početka](#).
2. Okrenite računalo i uklonite osnovni pokrov (pogledajte [Uklanjanje osnovnog pokrova](#)).

OBAVIJEST: Kada isključujete kabel, povlačite ga za utikač ili za jezičak za povlačenje, a ne za sami kabel. Neki kabeli imaju priključke s jezičcima za blokiranje. Ako iskapčate taj tip kabela, prije iskapčanja pritisnite jezičke za blokiranje. Dok odvajate konektore, držite ih poravnate i izbjegavajte krivljenje bilo koje od nožica konektora. Prije priključivanja kabela provjerite i jesu li oba konektora ispravno okrenuta i poravnata.

3. Iskopčajte antenske kabele iz Mini-card kartice.

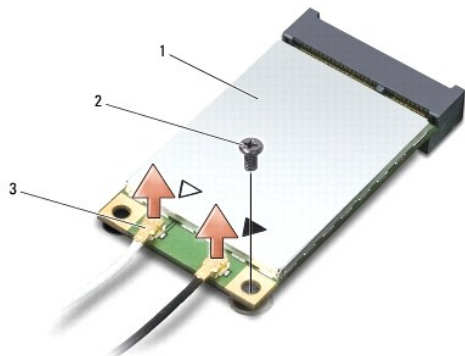

1	Mini-Card	2	pričvrсни vijak	3	priključci antenskih kabela (2)
---	-----------	---	-----------------	---	---------------------------------

NAPOMENA: Ukoliko uklanjate WPAN/UWB Mini-Card karticu, iskopčajte plavi antenski kabel iz Mini-Card kartice.

4. Uklonite pričvrсни vijak koji povezuje Mini-card karticu i matičnu ploču.
5. Podignite Mini-Card karticu iz konektora na matičnoj ploči.

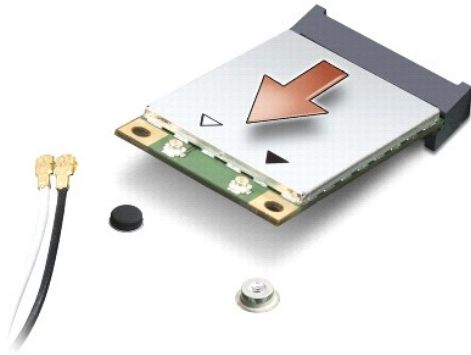

- ➔ **OBAVIJEST:** Kad Mini-Card kartica nije u računalu, čuvajte je u zaštitnom antistatičkom pakiranju. Za više informacija, pogledajte "Zaštita od elektrostatičkog pražnjenja" u sigurnosnim uputama isporučeni s vašim računalom.

Ponovno postavljanje Mini-Card kartice

- ➔ **OBAVIJEST:** Umetnite UWB Mini-Card karticu u WWAN ili WPAN utor. Nemojte umetnuti UWB Mini-Card karticu u utor za WLAN karticu. U protivnom, možete oštetiti sustav.

1. Izvadite novu Mini-Card karticu iz ambalažnog pakiranja.

- ➔ **OBAVIJEST:** Odmjerenim i ravnomjernim pritiskom umetnite karticu na njeno mjesto. Prevelikom silom možete oštetiti konektor.

2. Umetnite konektor Mini-Card kartice pod kutom od 45 stupnjeva u odgovarajući konektor na matičnoj ploči. Na primjer, konektor WLAN kartice je označen s **WLAN** i tako dalje.

3. Pritisnite drugi kraj Mini-Card kartice prema dolje u utor na matičnoj ploči

4. Ponovno zavijte pričvrсни vijak.

5. Priklijučite odgovarajuće antenske kabele u Mini-Card karticu koju ugrađujete. Slijedeća tablica pruža informacije o antenskim kabelima za pojedine Mini-Card kartice podržane od strane vašeg računala.

Konektori na Mini-Card kartici	Shema boja antenskih kabela
WWAN (2 antenska kabela)	
Glavni WWAN (bijeli trokut)	bijela sa sivom prugom
Pomoćni WWAN (crni trokut)	crna sa sivom prugom
WLAN (2 ili 3 antenska kabela)	
Glavni WLAN (bijeli trokut)	bijela
Pomoćni WLAN (crni trokut)	crna
MIMO WLAN (*sivi trokut)	siva
WPAN (jedan antenski kabel)	
WPAN	plava

* MIMO WLAN je opcija i možda neće biti raspoloživo kod svih računala.

- 📌 **NAPOMENA:** Sivi antenski kabel možda neće biti raspoloživ kod svih računala. Prisutnost sivog kabela u vašem Mini-Card odjeljku ovisi o vrsti zaslona.

6. Neiskorištene antenske kabele zaštitite plastičnom zaštitnom cijevi.

7. Ponovno namjestite osnovni pokrov (pogledajte [Ponovno namještanje osnovnog pokrova](#)).

8. Umetnite bateriju u odjeljak za bateriju sve dok ne uskoči na mjesto.

9. Po potrebi instalirajte pogonske programe i uslužne programe za vaše računalo. Više informacija potražite u *Dell Tehnološkom priručniku*.

- 📌 **NAPOMENA:** Ukoliko ugrađujete komunikacijsku karticu čiji proizvođač/dobavljač nije Dell, morate instalirati odgovarajuće pogonske i uslužne programe. Više informacija o generičkom pogonskom programu potražite u *Dell Tehnološki priručniku*.

[Povratak na Stranicu sa sadržajem](#)

[Povratak na Stranicu sa sadržajem](#)

Optički pogon

Servisni priručnik za Dell™ Studio 1735/1737

- [Uklanjanje optičkog pogona](#)
- [Ponovno namještanje optičkog pogona](#)

⚠ OPREZ: Prije rada na unutrašnjosti računala pročitajte sigurnosne upute koje ste dobili s računalom. Dodatne sigurnosne informacije potražite na početnoj stranici za sukladnost sa zakonskim odredbama na www.dell.com/regulatory_compliance.

⚡ OBAVIJEST: Kako biste izbjegli elektrostatičko pražnjenje, uzemljite se koristeći ručnu traku za uzemljenje ili povremeno dotaknite neobojenu metalnu površinu (poput stražnje ploče) na računalu.

Uklanjanje optičkog pogona

1. Slijedite upute u [Prije početka](#).
2. Slijedite upute u [Uklanjanje sklopa naslona za dlan](#).
3. Okrenite računalo i uklonite vijak koji pričvršćuje optički pogon na kućištu računala.

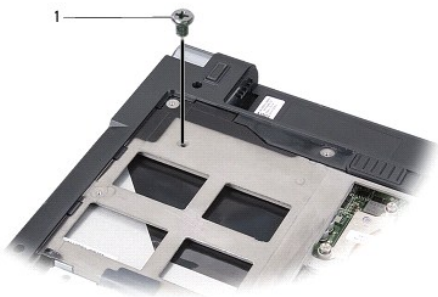

1	vijak (1)
---	-----------

4. Okrenite računalo i uklonite tri vijka koji pričvršćuju optički pogon na kućištu računala.

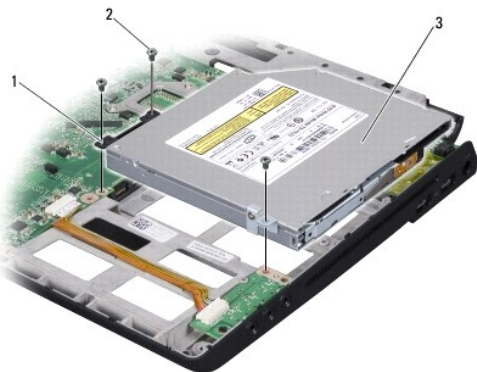

1	posrednik	2	vijak (3)
3	optički pogon		

5. Podignite pogon iz kućišta računala.

6. Iskopčajte umetak s konektorom optičkog pogona iz pogona.

Ponovno namještanje optičkog pogona

1. Ukopčajte umetak s konektorom optičkog pogona u pogon.
 2. Postavite pogon natrag na njegovo mjesto i ponovno zavijte tri vijka koji pričvršćuju optički pogon na kućištu računala.
 3. Okrenite računalo i uklonite vijak koji pričvršćuje optički pogon na kućištu računala.
 4. Okrenite računalo gornjom stranom prema gore i pratite upute u [Ponovno postavljanje naslona za dlan](#).
-

[Povratak na Stranicu sa sadržajem](#)

[Povratak na Stranicu sa sadržajem](#)

Oslonac za ruku

Servisni priručnik za Dell™ Studio 1735/1737

- [Uklanjanje sklopa naslona za dlan](#)
- [Ponovno postavljanje naslona za dlan](#)

⚠ OPREZ: Prije rada na unutrašnjosti računala pročitajte sigurnosne upute koje ste dobili s računalom. Dodatne sigurnosne informacije potražite na početnoj stranici za sukladnost sa zakonskim odredbama na www.dell.com/regulatory_compliance.

⚡ OBAVI JEST: Kako biste izbjegli elektrostatičko pražnjenje, uzemljite se koristeći ručnu traku za uzemljenje ili povremeno dotaknite neobojenu metalnu površinu (poput stražnje ploče) na računalu.

Uklanjanje sklopa naslona za dlan

1. Slijedite upute u [Prije početka](#).
2. Izvadite sve kartice iz utora ExpressCard ili 8 u 1 čitača memorijskih kartica.
3. Uklonite sve instalirane memorijske module i Mini-Card kartice (pogledajte [Memorija](#) i [Komunikacijske kartice](#)).
4. Slijedite upute u [Sklop zaslona](#).
5. Okrenite računalo i uklonite osam vijaka iz kućišta računala.



6. Gornju stranu računala okrenite prema gore i uklonite četiri vijaka s gornje strane naslona za ruku.

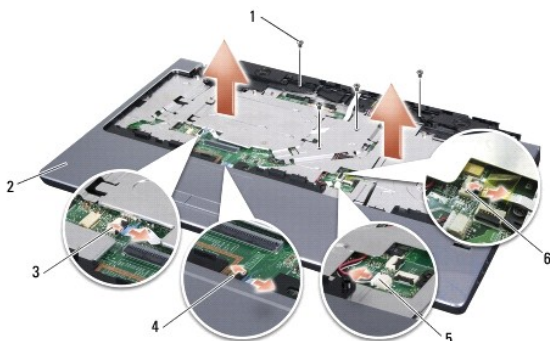

1	vijak (4)	2	oslonac za ruku
3	konektor kabla upravljačkih gumba za reprodukciju medija	4	konektor kabla podloge osjetljive na dodir
5	konektor kabla zvučnika	6	konektor kabla čitača

➔ **OBAVIJEST:** Potegnite plastični jezičak na vrhu konektora kako biste izbjegli ošteđivanje konektora.

7. Iskopčajte konektor kabela zvučnika, konektor kabela podloge osjetljive na dodir, konektor kabela upravljačkih gumba za reprodukciju medija i opcijski konektor kabela čitača otisaka prstiju iz matične ploče.
8. Počevši od stražnjeg središnjeg dijela naslona za dlan, prstima odvojite naslon za ruku od kućišta računala podizanjem unutarnjeg dijela naslona za dlan i povlačenjem vanjskog dijela.

➔ **OBAVIJEST:** Pažljivo odvojite naslon za dlan od kućišta računala kako biste spriječili ošteđivanje naslona za dlan.

Ponovno postavljanje naslona za dlan

1. Poravnajte naslon za ruku s kućištem računala i nježno ga pritisnite dok ne uskoči na svoje mjesto.
2. Ukopčajte konektor kabela zvučnika, konektor kabela podloge osjetljive na dodir, konektor kabela upravljačkih gumba za reprodukciju medija i opcijski konektor kabela čitača otisaka prstiju u odgovarajuće konektore na matičnoj ploči.
3. Ponovno zavijte četiri vijka na gornjem dijelu naslona za dlan.
4. Okrenite računalo i ponovno zavijte osam vijaka u kućište računala.
5. Slijedite upute u [Ponovno namještanje sklopa zaslona](#).
6. Ponovno ugradite memorijske module i Mini-Card kartice, ako je potrebno.
7. Ponovno umetnite sve kartice ili plastične imitacije kartica iz utore ExpressCard i čitača 8 u 1.

[Povratak na Stranicu sa sadržajem](#)

[Povratak na Stranicu sa sadržajem](#)

Zvučnici

Servisni priručnik za Dell™ Studio 1735/1737

- [Uklanjanje zvučnika](#)
- [Ponovno namještanje zvučnika](#)

⚠ OPREZ: Prije rada na unutrašnjosti računala pročitajte sigurnosne upute koje ste dobili s računalom. Dodatne sigurnosne informacije potražite na početnoj stranici za sukladnost sa zakonskim odredbama na www.dell.com/regulatory_compliance.

⚡ OBAVIJEST: Kako biste izbjegli elektrostatičko pražnjenje, uzemljite se koristeći ručnu traku za uzemljenje ili povremeno dotaknite neobojenu metalnu površinu (poput stražnje ploče) na računalu.

Uklanjanje zvučnika

1. Slijedite upute u [Prije početka](#).
2. Izvadite sve kartice iz utora ExpressCard ili 8 u 1 čitača memorijskih kartica.
3. Uklonite sve instalirane memorijske module i Mini-Card kartice (pogledajte [Memorija](#) i [Komunikacijske kartice](#)).
4. Slijedite upute u [Sklop zaslona](#).
5. Odvijte četiri vijka zvučnika (po dva na svakom zvučniku) iz kućišta računala.

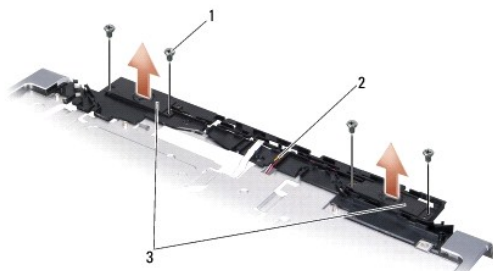

1	vijk (4)	2	kabel zvučnika	3	zvučnik (2)
---	----------	---	----------------	---	-------------

6. Uklonite oslonac za ruku (pogledajte [Uklanjanje sklopa naslona za dlan](#)).
7. Zapamtite položaj kabela mikrofona.
8. Uklonite zvučnike zajedno s kabelima.

Ponovno namještanje zvučnika

1. Ponovno namjestite zvučnike zajedno s kabelima.
2. Ukopčajte kabel zvučnika u konektor na matičnoj ploči.
3. Ponovno zavijte četiri vijka (po dva na svakom zvučniku) koja pričvršćuju zvučnike na naslonu za dlan.
4. Ponovno postavite oslonac za ruku (pogledajte [Ponovno postavljanje naslona za dlan](#)).
5. Slijedite upute u [Ponovno namještanje sklopa zaslona](#).
6. Ponovno ugradite memorijske module i Mini-Card kartice, ako je potrebno.

7. Ponovno umetnite sve kartice ili plastične imitacije kartica iz utore ExpressCard i čitača 8 u 1.

[Povratak na Stranicu sa sadržajem](#)

[Povratak na Stranicu sa sadržajem](#)

Matična ploča

Servisni priručnik za Dell™ Studio 1735/1737

- [Vađenje matične ploče](#)
- [Zamjena matične ploče](#)

⚠ OPREZ: Prije rada na unutrašnjosti računala pročitajte sigurnosne upute koje ste dobili s računalom. Dodatne sigurnosne informacije potražite na početnoj stranici za sukladnost sa zakonskim odredbama na www.dell.com/regulatory_compliance.

➡ OBAVIJEST: Kako biste izbjegli elektrostatičko pražnjenje, uzemljite se koristeći ručnu traku za uzemljenje ili povremeno dotaknite neobojenu metalnu površinu (poput stražnje ploče) na računalu.

BIOS čip na matičnoj ploči sadrži servisnu oznaku koja se također može vidjeti i na naljepnici s bar kodom na donjem dijelu računala. Komplet za izmjenu matične ploče sadrži CD s uslužnim programom koji omogućuje premještanje servisne oznake na zamjensku matičnu ploču.

➡ OBAVIJEST: Komponente i kartice prihvaćajte za njihove rubove i izbjegavajte diranje nožica i kontakata.

Vađenje matične ploče

1. Slijedite upute u [Prije početka](#).
2. Izvadite sve kartice iz utora ExpressCard ili 8 u 1 čitača memorijskih kartica.
3. Uklonite sve instalirane memorijske module i Mini-Card kartice (pogledajte [Memorija](#) i [Komunikacijske kartice](#)).
4. Uklonite pogon tvrdog diska (pogledajte [Uklanjanje tvrdog diska](#)).
5. Uklonite hladilo procesora i procesor (pogledajte [Uklanjanje sklopa hladila procesora](#) i [Uklanjanje procesora](#)).
6. Uklonite središnji kontrolni pokrov (pogledajte [Uklanjanje središnjeg kontrolnog pokrova](#)).
7. Uklonite tipkovnicu (pogledajte [Uklanjanje tipkovnice](#)).
8. Uklonite sklop zaslona (pogledajte [Uklanjanje sklopa zaslona](#)).
9. Uklonite oslonac za ruku (pogledajte [Uklanjanje sklopa naslona za dlan](#)).

🔧 NAPOMENA: Ovisno o kupljenoj konfiguraciji računala, možda ćete morati odviti dva dodatna pričvrtna vijka na poledini računala kako biste oslobodili matičnu ploču.

10. Uklonite optički pogon (pogledajte [Uklanjanje optičkog pogona](#)).
11. Odvijte dva pričvrtna vijka na grafičkoj kartici.



1	pričvrtni vijak (2)
---	---------------------

12. Odvijte pet vijaka (označenih s B) koji pričvršćuju matičnu ploču za kućište računala. Redoslijed odvijanja vijaka označen je brojevima pokraj vijaka na matičnoj ploči.

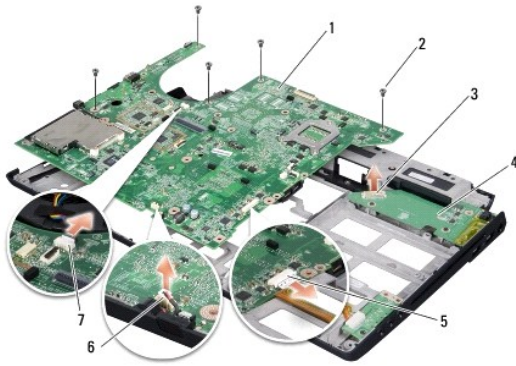

1	matična ploča	2	vijak (5)
3	konektor ploče punjača	4	ploča punjača
5	konektor audio kabela	6	konektor kabela mikrofona
7	konektor kabela ventilatora		

13. Iskopčajte konektor kabela mikrofona, konektor kabela ventilatora i konektor audio kabela.
14. Povucite matičnu ploču kako biste je iskopčali iz konektora na ploči punjača.
15. Podignite matičnu ploču pod kutom prema boku računala i izvadite je iz kućišta računala.

Zamjena matične ploče

1. Postavite matičnu ploču u kućište računala.
 2. Ukopčajte matičnu ploču u konektor na ploči punjača.
 3. Ukopčajte konektor kabela mikrofona, konektor kabela ventilatora i konektor audio kabela.
 4. Ponovno zavijte pet vijaka (obrnutim redoslijedom od uklanjanja) koji pričvršćuju matičnu ploču u kućištu računala.
 5. Ponovno postavite optički pogon (pogledajte [Ponovno namještanje optičkog pogona](#)).
 6. Ponovno postavite oslonac za ruku (pogledajte [Ponovno postavljanje naslona za dlan](#)).
 7. Ponovno postavite sklop zaslona (pogledajte [Ponovno namještanje sklopa zaslona](#)).
 8. Ponovno postavite tipkovnicu (pogledajte [Ponovno namještanje tipkovnice](#)).
 9. Ponovno namjestite središnji kontrolni pokrov (pogledajte [Ponovno namještanje središnjeg kontrolnog pokrova](#)).
 10. Ponovno namjestite hladilo procesora i procesor (pogledajte [Ponovno postavljanje sklopa hladila procesora i Ugradnja procesora](#)).
 11. Ponovno postavite pogon tvrdog diska (pogledajte [Ponovna ugradnja tvrdog diska](#)).
 12. Ponovno ugradite memorijske module i Mini-Card kartice, ako je potrebno.
 13. Ponovno umetnite sve kartice ili plastične imitacije kartica iz utore ExpressCard i čitača 8 u 1.
- ➡ **OBAVI JEST:** Prije nego što uključite računalo, ponovno postavite sve vijke i pobrinite se da nijedan zaostali vijak nije ostao u unutrašnjosti računala. Ako to ne napravite, možete oštetiti računalo.
14. Uključite računalo.

🔧 **NAPOMENA:** Nakon što ste izmijenili matičnu ploču, unesite servisnu oznaku u BIOS nove matične ploče.

15. Umetnite BIOS CD koji ste dobili zajedno s novom matičnom pločom u odgovarajući pogon. Slijedite upute koje se pojavljuju na zaslonu.

[Povratak na Stranicu sa sadržajem](#)